

A39 Manuel(FR)

Veuillez lire attentivement avant de
l'utiliser, la plupart des problèmes
peuvent être évités !

Courriel après-vente: a39bbc@163.com

Attention

Format de mémoire correct

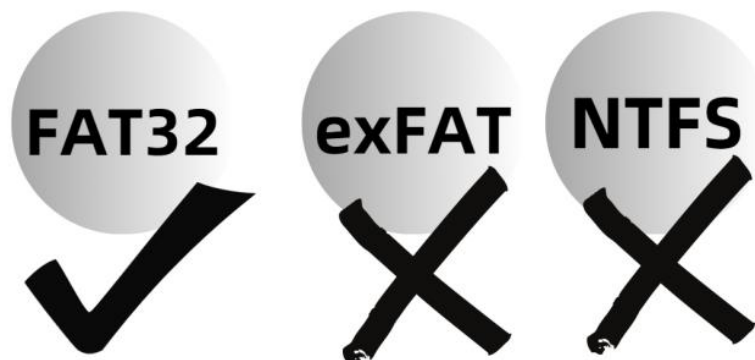

Ne formatez pas cette machine ou cette carte TF sur votre ordinateur:

Le format de sa mémoire ne prend en charge que le format FAT32. Une fois qu'il est formaté en exFAT/NTFS/APFS sur votre ordinateur, le système ne sera pas compatible et causera des problèmes tels que le non fonctionnement, le non chargement, la non reconnaissance par votre ordinateur, etc.

Si vous avez modifié accidentellement le format de la mémoire, veuillez la formater sur la caméra, le format de la mémoire deviendra : FAT32

Catalogue

1. Aspect du produit	1
2. Aide rapide	5
2.1 Insérer la carte mémoire TF.	5
2.2 Allumer/éteindre.	6
2.3 Comment accéder au menu.	7
2.4 Impossible d'accéder au menu	8
2.5 Régler langue et date/heure	9
2.6 Formatage pour la première fois.	10
2.7 Enregistrement/Sauvegarder vidéo.	11
2.8 Enregistrement/Sauvegarder audio.	13
2.9 Prendre des photos	14
2.10 Affichage / lecture / supprimer / déverrouillage des fichiers	15
2.11 Connecter à l'ordinateur.	16
3. Contenu des paramètres du menu	18
4. Spécifications	22
5. Q&R	25
Manuel électronique (5 langues)	30
Attention	31
Garantie & Service	33

1. Aspect du produit

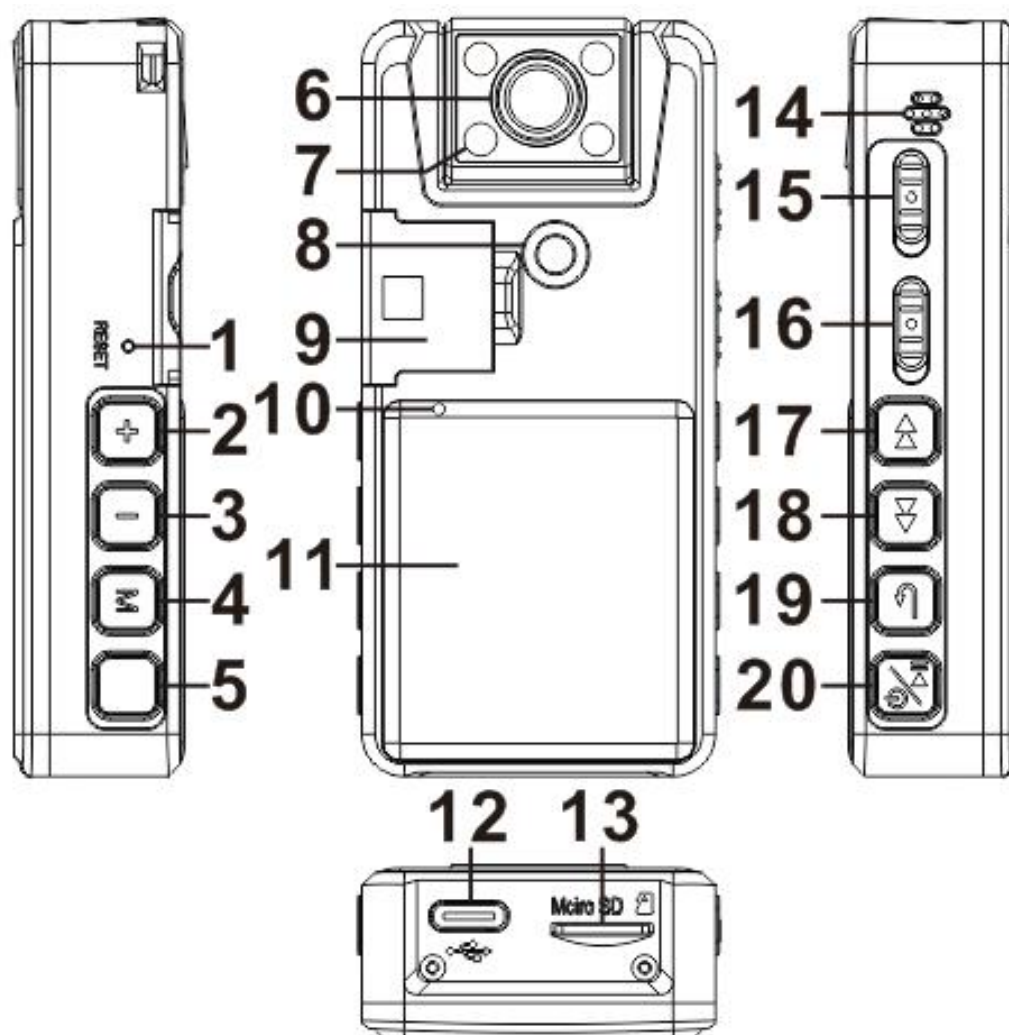

① **Touche de réinitialisation:** Appuyez sur cette touche pour rétablir les paramètres d'usine (aucun fichier n'est supprimé).

② **Volume+:**

- Lors de la lecture, un appui court permet d'augmenter le volume.
- Lors de l'enregistrement vidéo/photo, une

appui court permet d'activer/désactiver la lumière de vision nocturne.

③ **Volume-**: En cours de lecture, un appui court permet de baisser le volume

■ Avant l'enregistrement vidéo/photo, appuyez brièvement pour faire pivoter l'image

④ **"M" Bouton de menu :**

Après la mise sous tension, appuyez brièvement sur "M" pour passer d'un mode à l'autre : vidéo, image et navigation dans les fichiers.

En mode vidéo/image: appuyez longuement sur "M" pour accéder au menu

En mode de navigation dans les fichiers: appuyer longuement sur "M" pour supprimer/marquer

⑤ **Touche de photo:** une touche pour prendre une photo

⑥ **Caméra HD avec IR-CUT**

⑦ **4 lampes infrarouges de vision nocturne**

- ⑧ **Support fixe à filetage 1/4**
- ⑨ **Boucle fixe à l'arrière**
- ⑩ **Trou de l'indicateur LED**
- ⑪ **Écran : 1.54in TFT en couleur**
- ⑫ **Port USB de type C**
- ⑬ **Fente pour carte TF:** Prend en charge jusqu'à 256 Go et nécessite le format FAT32 (il est nécessaire de formater la carte TF lors de la première utilisation, veuillez à sauvegarder les données).
- ⑭ **Trou pour haut-parleur**
- ⑮ **Bouton audio:** Enregistrer l'audio vers le haut, sauvegarder vers le bas
- ⑯ **Bouton vidéo :** Enregistrer la vidéo vers le haut, sauvegarder vers le bas
- ⑰ **Chanson précédente :**
 - Appui court pour passer à la chanson précédente ; lors de la lecture, appui long pour un retour rapide (Cette fonction n'est pas disponible en mode vidéo 1296P)
- ⑱ **Chanson suivante :**
 - Appui court pour passer à la chanson

suivante ; Lors de la lecture, appui long pour l'avance rapide (Cette fonction n'est pas disponible en mode vidéo 1296P)

- Lors de l'enregistrement d'une vidéo, appui court pour marquer le fichier vidéo afin de le protéger.

⑲ Touche de retour: A l'intérieur du sous-menu, appui court pour revenir au menu précédent, appui long pour éteindre le rétro-éclairage de l'écran.

⑳ Bouton d'alimentation/Lecture/OK :

- Appui long pour allumer/éteindre
- Lors de la lecture : appui court pour lire/pause
- Dans le menu principal, appui court pour accéder au sous-menu ou sauvegarder les paramètres modifiés.

2. Aide rapide

2.1 Insérer la carte mémoire TF

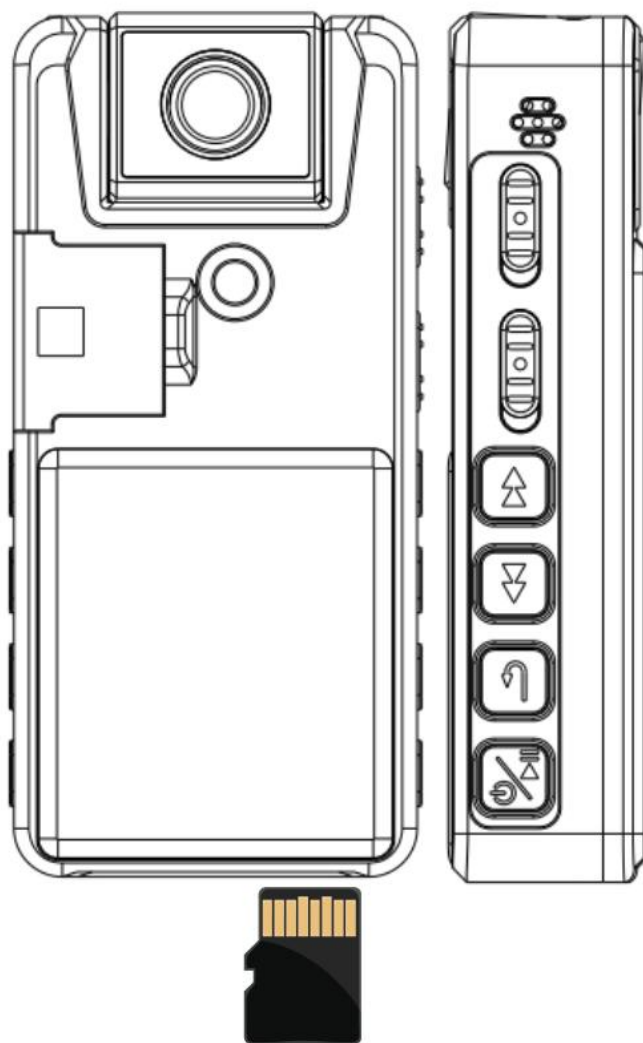

Format de carte TF : uniquement FAT32.

Prise en charge des cartes mémoire TF jusqu'à 256 Go.

Veillez le formater dans le menu de l'appareil photo avant la première utilisation.

2.2 Allumer/éteindre

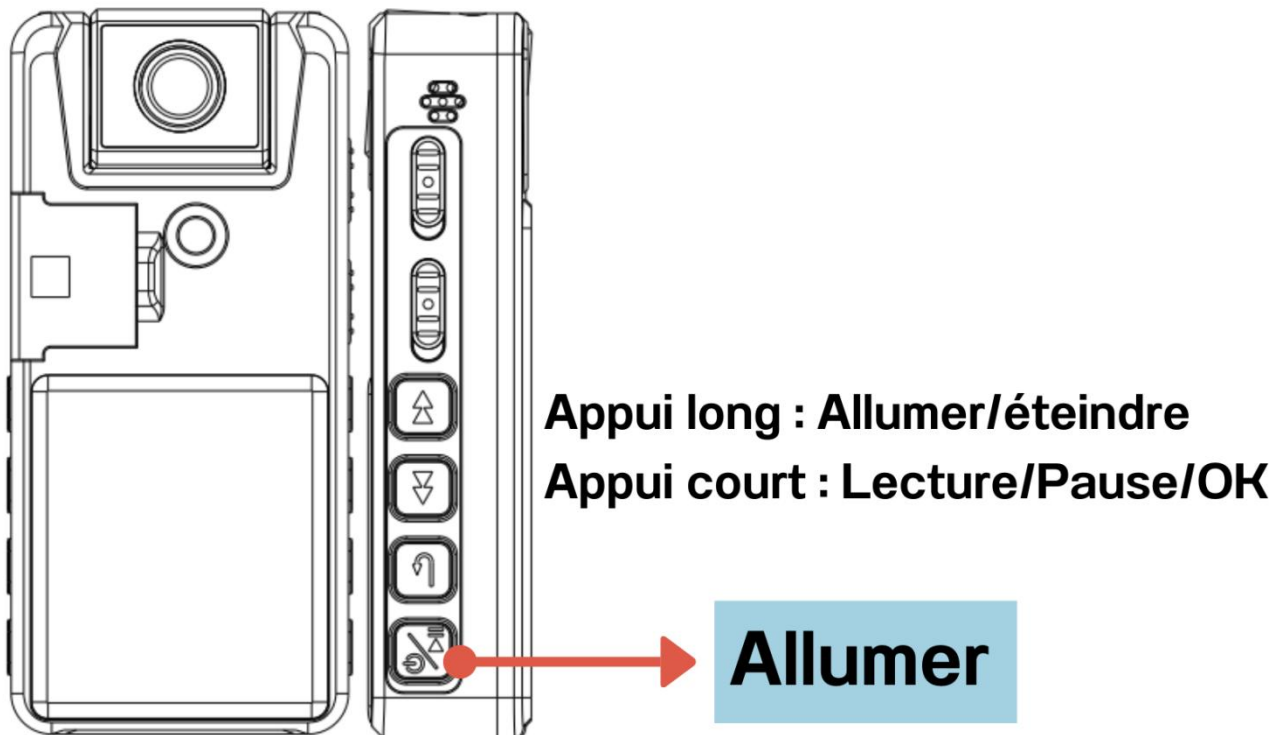

- En mode veille, la machine s'éteint automatiquement pendant 3 minutes sans aucune opération afin d'économiser de l'énergie

2.3 Comment accéder au menu

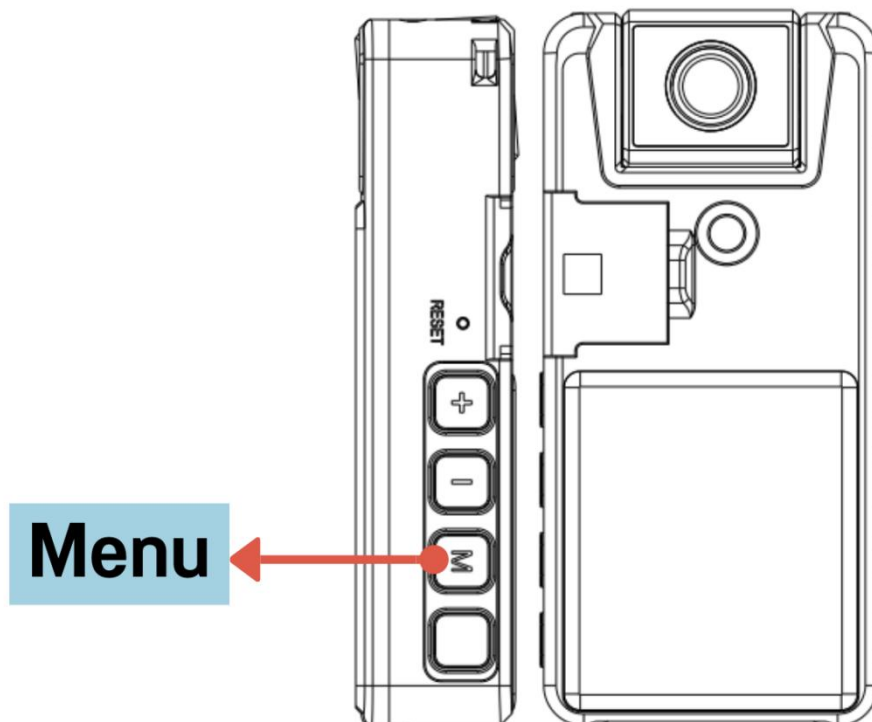

- Après la mise sous tension, appuyez brièvement sur "M" pour passer d'un mode à l'autre : vidéo, image et navigation dans les fichiers
- **En mode vidéo/image:** appuyer longuement sur la touche "M" pour accéder au menu
- **En mode de navigation dans les fichiers:** appuyer longuement sur la touche "M" pour supprimer/marker la protection

2.4 Impossible d'accéder au menu

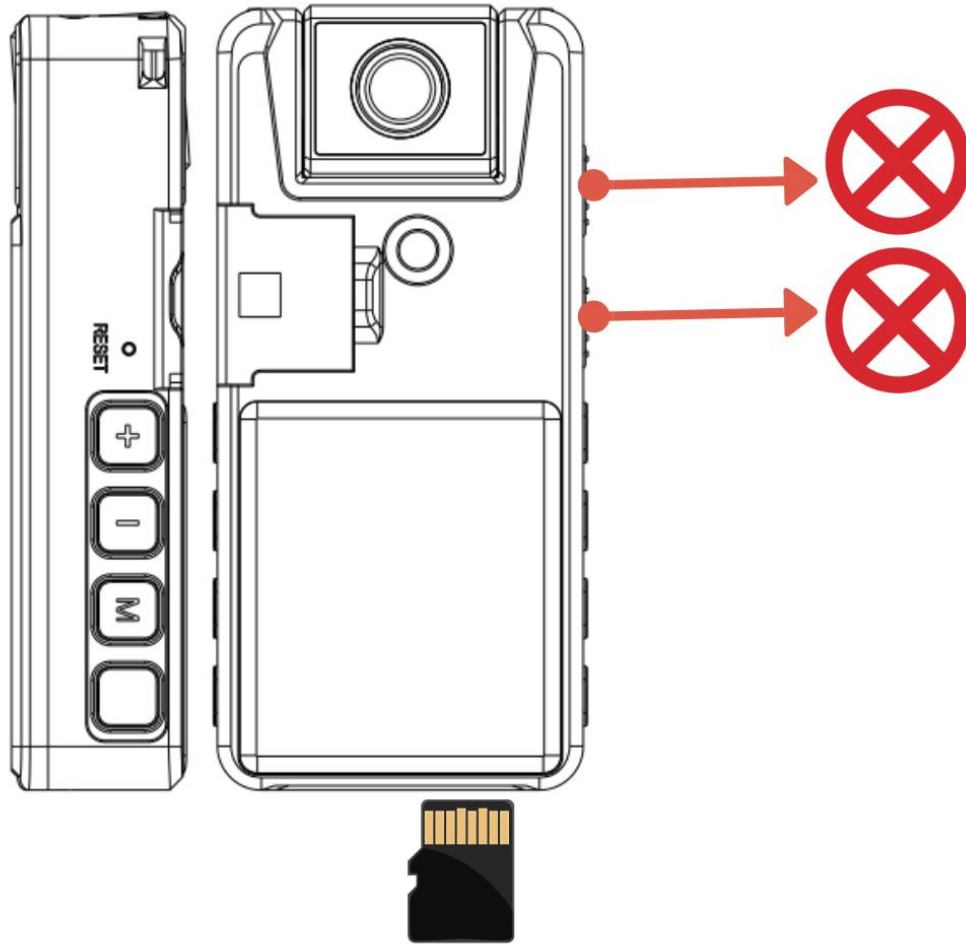

Le bouton du menu ne fonctionnera pas lors de l'enregistrement de vidéos / audios, ou lorsque la carte mémoire n'est pas insérée.

Vous ne pourrez pas accéder au menu dans ces cas.

2.5 Régler langue et date/heure

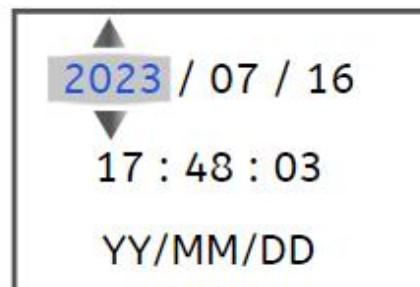
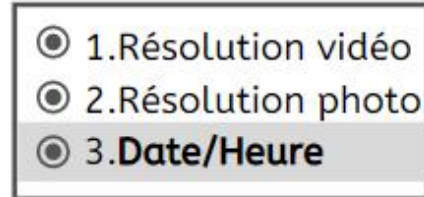
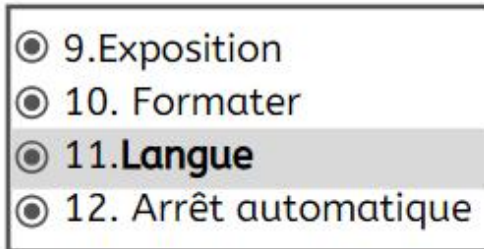

Appuyez sur +/- pour régler le nombre, appuyez sur ◀▶ pour changer l'année, le mois, le jour.

- Réglage de la langue : accédez au menu et sélectionnez "Langue".
- Régler la date et l'heure : accéder au menu et sélectionner "Date/Heure".

2.6 Formatage pour la première fois

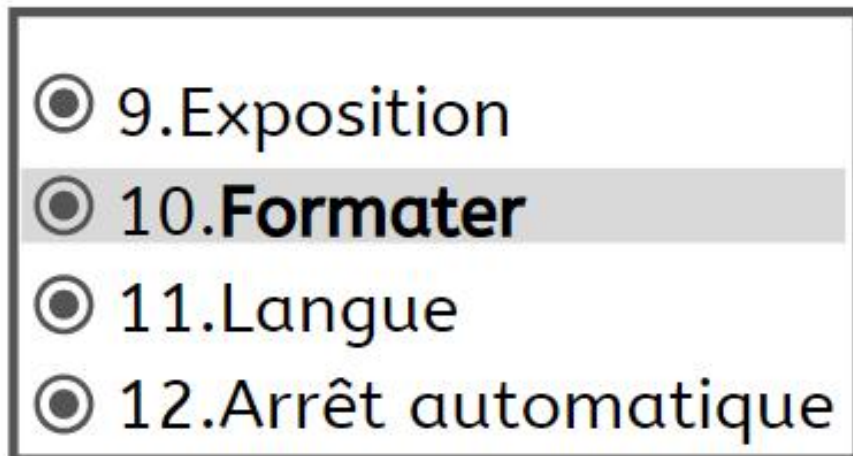

- Après avoir inséré la carte mémoire, démarrez dans le menu et sélectionnez "Format".
- Veuillez formater la carte TF dans le menu de l'appareil photo avant la première utilisation.
- Interdiction de formater l'appareil photo sur votre ordinateur. Une fois qu'il est formaté sur votre ordinateur, il ne fonctionnera pas.

2.7 Enregistrement/Sauvegarder vidéo

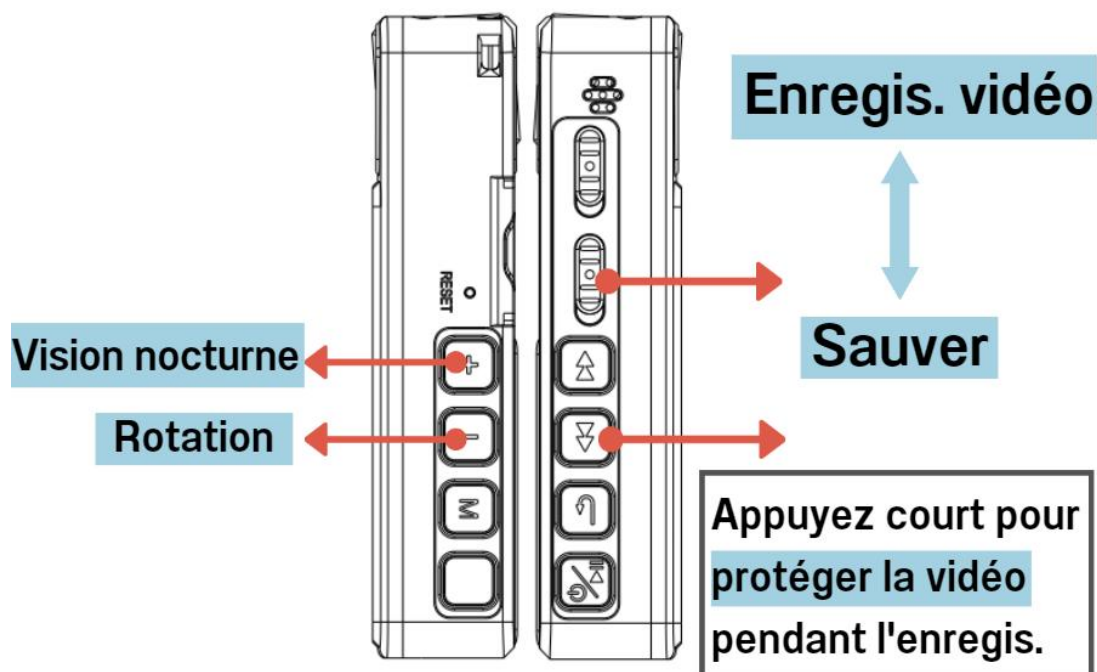

- Remarque: le fichier vidéo de 10 minutes est sauvegardé en tant que fichier pour éviter de le perdre.
- Lors de l'enregistrement : **le voyant bleu clignote**, vous pouvez entrer le menu pour l'éteindre (Menu - Voyant lumineux - OFF).
- Lors de l'enregistrement, appuyez sur "**volume+**" pour **activer/désactiver la vision nocturne** (ON: Moon Logo)
- Avant l'enregistrement vidéo/photo, appuyez brièvement sur le bouton "**volume-**" pour **faire pivoter l'image**

Marquer la vidéo de protection

- Appuyez sur **"Suivant ►►"** pendant le processus d'enregistrement, une icône de verrouillage apparaîtra en haut de l'écran actuel, indiquant que le fichier vidéo actuel a été marqué pour la protection.
- Après la connexion à l'ordinateur, le fichier vidéo protégé par marquage dans le dossier [DCIM] sous [Disque amovible] sera en "lecture seule" pour le distinguer des autres fichiers vidéo normaux.

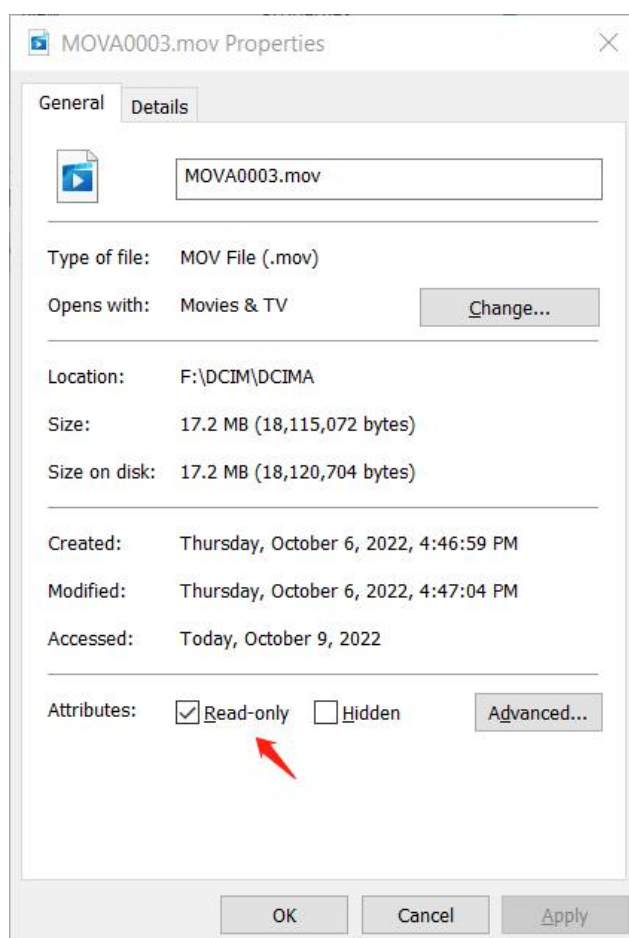

2.8 Enregistrement/Sauvegarder audio

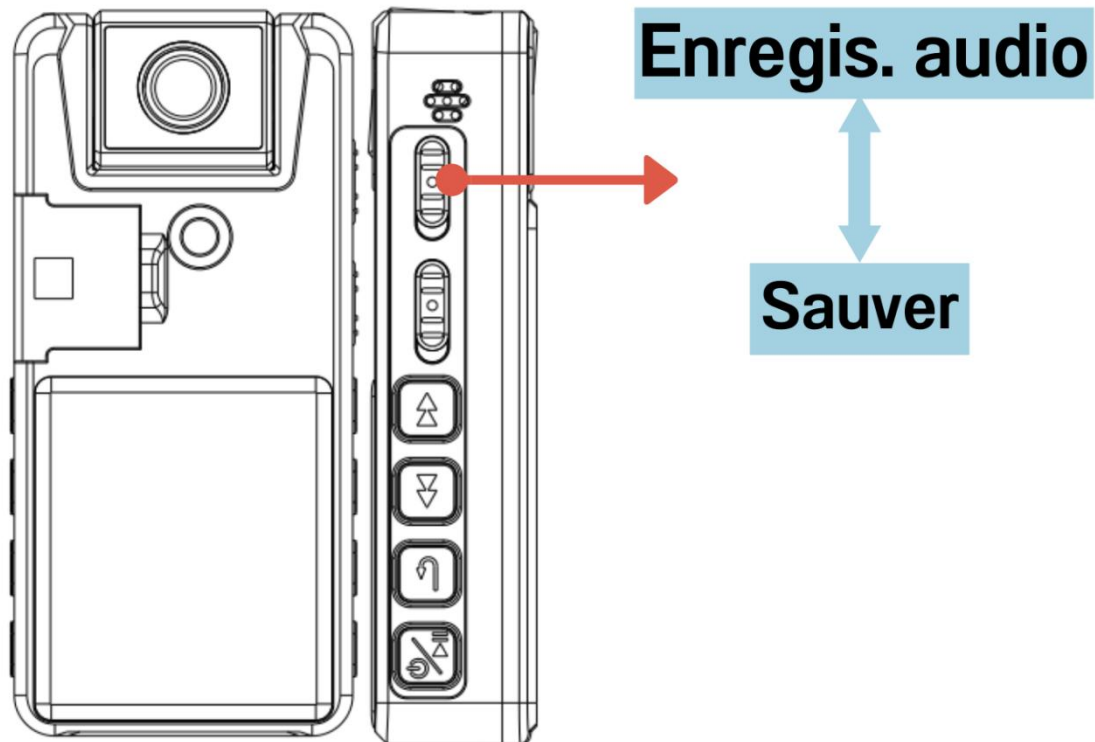

- Remarque : le fichier audio **d'une heure** est automatiquement sauvegardé en tant que fichier afin d'éviter que le fichier ne soit trop volumineux et ne se perde.
- Lors de l'enregistrement : **le voyant bleu clignote**, vous pouvez entrer dans le menu pour l'éteindre (Menu - Voyant lumineux - OFF).

2.9 Prendre des photos

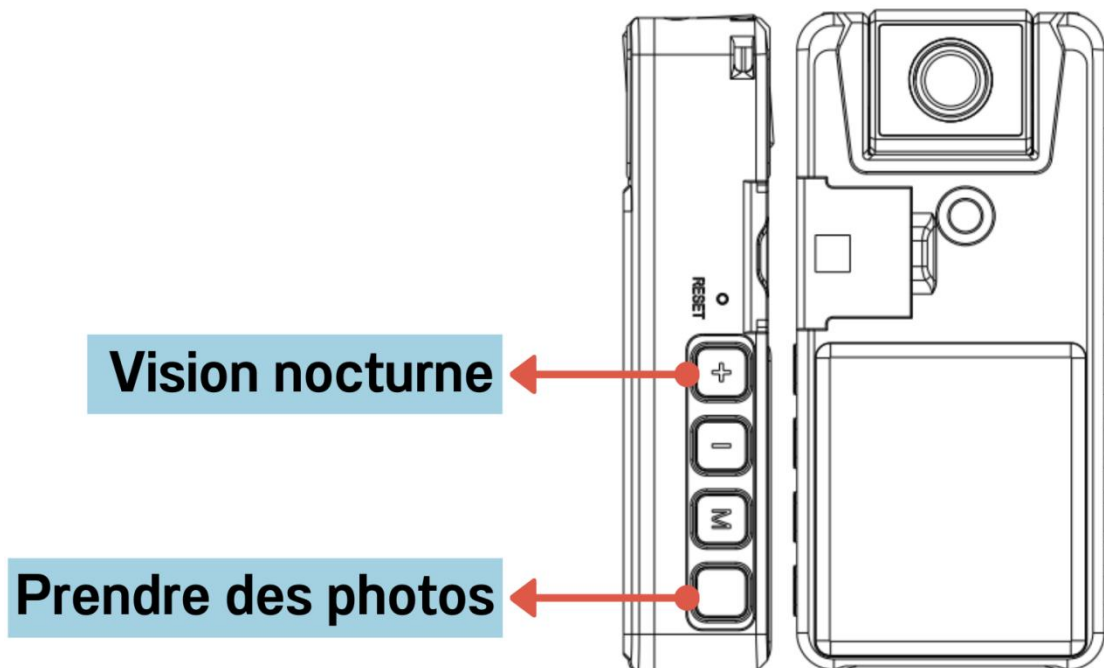

- **En mode vidéo/photo**, appuyez brièvement sur la touche photo pour prendre des photos rapidement (la lumière bleue clignote une fois).
- Vous pouvez prendre des photos d'un simple clic tout en enregistrant des vidéos, en parcourant des fichiers, etc., sauf lorsque vous enregistrez du son.

Note : La fonction photo n'est pas recommandée pour un usage professionnel

2.10 Affichage / lecture / supprimer / déverrouillage des fichiers

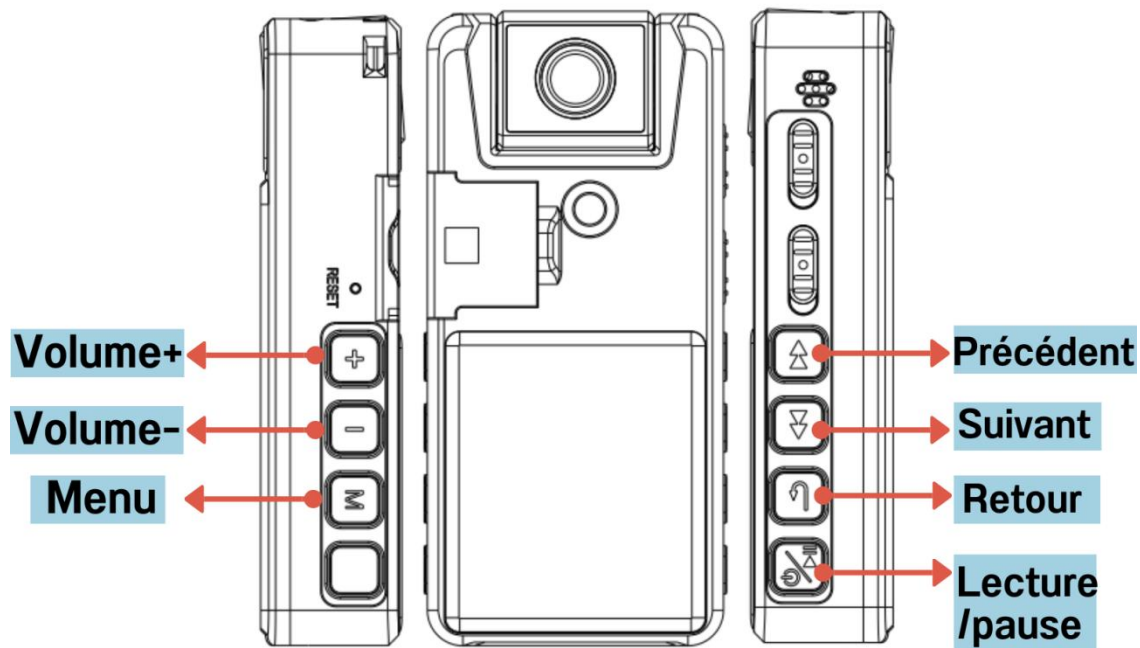

Après la mise sous tension, appuyez brièvement sur "M" pour passer d'un mode à l'autre : vidéo, image et **navigation dans les fichiers**

En mode de navigation dans les fichiers : appuyez longuement sur "M" pour **supprimer / protéger / déverrouiller la protection**

- Appuyez brièvement sur " Lecture " pour lire/pause le fichier

- Lors de la lecture, appuyez longuement sur la touche précédente/suivante pour effectuer un retour/une avance rapide (Cette fonction n'est pas disponible en mode vidéo 1296P)

2.11 Connecter à l'ordinateur

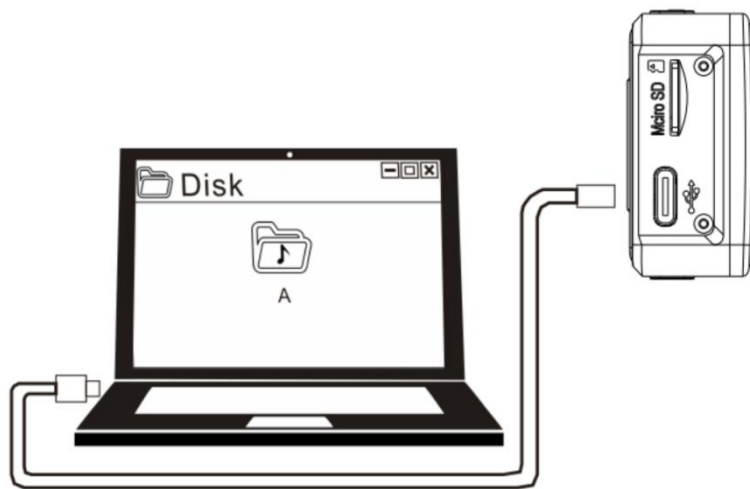

(Il faut quelques secondes pour que l'ordinateur reconnaisse cette machine)

⚠ Remarque:

- Veuillez retirer le disque amovible de manière normale afin d'éviter toute perte de données.
- Il est recommandé de copier les fichiers vidéo locaux sur un ordinateur pour les lire.

S'ils sont lus sur l'appareil, ils risquent d'être trop volumineux pour que la transmission puisse suivre, ce qui entraînera une mauvaise lecture, des bégaiements et d'autres phénomènes indésirables.

● **Si l'ordinateur ne le reconnaît pas ?**

① Mettre l'appareil hors tension avant de le connecter à l'ordinateur. Lors de la connexion à l'ordinateur, placez l'appareil en douceur.

② Tenter le bouton " réinitialiser ".

③ Si vous êtes un utilisateur MAC, veuillez remplacer l'adaptateur de type C.

④ Veuillez utiliser le câble USB d'origine ou un câble qui peut être utilisé pour transférer des données (certains câbles ne peuvent être utilisés que pour la charge).

⑤ Changer l'ordinateur pour un autre port de connexion et réessayer.

⑥ Redémarrer l'ordinateur ou l'appareil photo
Si vous souhaitez une vitesse de lecture de carte plus élevée, veuillez acheter un lecteur de carte à grande vitesse séparé.

3. Contenu des réglages du menu

Une fois dans le menu, vous verrez

1. Résolution vidéo:

1296P/1080FHD/1080P/720P

2. Résolution photo :

(Cette photo n'est pas à usage professionnel)

40M(7296*5472 pixels)	5M(2592*1944 pixels)
21M(5120*3840 pixels)	3M(2048*1536 pixels)
12M(4032*3024 pixels)	2MHD(1920*1080 pixels)
10M(3648*2736 pixels)	1.3M(1280*960 pixels)
8M(3264*2448 pixels)	VGA(640*480 pixels)

3. Date/heure

4. **Détection du mouvement:** On/Off (Défaut Off)

(Cette fonction n'est pas disponible en mode vidéo 1296P)

Explication :

Lorsque la fonction de détection de mouvement est activée, faites glisser le bouton vidéo vers le haut pour démarrer

l'enregistrement vidéo :

la caméra démarre automatiquement l'enregistrement lorsqu'un mouvement est détecté (un objet entre dans l'écran, y compris les changements de lumière), et met automatiquement l'enregistrement en pause 20 secondes après que l'écran soit immobile.

Attention :

①Après avoir activé l'enregistrement par "détection de mouvement", il faut quelques minutes pour que la fonction prenne effet. Il est recommandé d'utiliser cette fonction pour les enregistrements vidéo de longue durée

②Dans un environnement sombre, la précision de la détection de mouvement peut être limitée.

③Cette fonction dépend uniquement du fait que l'image soit fixe ou non, et n'est pas liée au fait que le son soit coupé ou non.

5. Enregistrez en boucle : Off, 1~10 min
(Défaut 10 minutes)

REMARQUE:(En mode 1296P,

l'enregistrement en boucle est limité à 5 minutes)

Explication: Lorsque la mémoire est épuisée, la nouvelle vidéo écrase l'ancienne.

6. Rotation d'image: On/Off (Défaut Off)

Explication: Grâce au principe du miroir de la caméra, l'image opposée sera présentée. Nous avons défini 2 modes :

Rotation de l'image off (caméra tournée vers l'arrière de l'écran, l'image est positive)

Rotation de l'image on (la caméra est dirigée vers l'avant de l'écran et l'image est positive)

Les utilisateurs peuvent le régler en fonction de leurs besoins

REMARQUE: Avant l'enregistrement vidéo/photo, appuyez brièvement sur "volume-" pour faire pivoter l'image

7. Miroir d'image On/Off (Défaut Off)

8. Horodatage On/Off (Défaut On)

9. Exposition: Définit l'exposition lors de l'enregistrement de vidéos et de la prise de

photos (valeur par défaut +0,0, il n'est pas recommandé de la modifier)

10. Formater: Avant votre première utilisation, veuillez entrer dans le menu pour formater la carte mémoire sur l'appareil.

11. Langue: English, Deutsch, Español...

12. Arrêt automatique : Off, 1min,3 min(défaut 3 minutes). Si aucune opération n'est effectuée dans les 3 minutes, la machine s'arrête automatiquement

13. Écran de veille: Off, 1~10min (Défaut 1 minute). Si aucune opération n'est effectuée pendant 1 minute, l'appareil s'éteint automatiquement

14. Voyant lumineux: On/Off (Témoin lumineux par défaut pour l'enregistrement au dio/vidéo/photo)

15. Version

16. Réinitialiser: Aucun fichier ne sera supprimé, seuls les réglages d'usine de l'appareil seront rétablis.

4. Spécifications

Dimensions	89*41*17mm /3.5*1.6*0.6in
Écran d'affichage	Taille : écran couleur TFT de 1,54" avec une résolution de 240*240
Type de port USB	TYPE C-USB 2.0
Carte TF	8GB - 256GB (jusqu'à 256GB pris en charge) (prise en charge de FAT32 uniquement)
Format vidéo	MOV
Format de l'image	JPG
Taux de rafraîchissement	30 cadres
Résolution vidéo	1296P/1080FHD/1080P/720P

Caméra	Grand angle de l'objectif : environ 120 degrés
Systèmes d'exploitation informatique	Windows/Mac
Logiciel de lecture	QQVideo/PotPlayer/VLCPlayer/ SMPlayer
Autres fonctions d'appui	Support, clip arrière
Température de fonctionnement	De -5 à 40 degrés Celsius
Spécifications de la batterie	3.7V/903560
Poids	78g/2.75 oz
Capacité de la batterie	3000 mAh
Temps de charge	4 heures

Liste d'emballage :

1*Caméra

1*Manuel

1*Câble de données

Usage de la mémoire

Résolution vidéo	1296P	1080FHD	1080P	720P
8GB	40min	2h	2.5h	9h
16GB	80min	4h	5h	18h
32GB	160min	8h	10h	36h
64GB	320min	16h	20h	72h
128GB	640min	32h	40h	144h
256GB	1280min	64h	80h	288h

(min-minutes h-heures)

5. Q&R

Q1: Impossible d'allumer l'appareil ?

- ① Si la batterie est déchargée, chargez-la.
- ② Si la machine est morte, éteignez-la puis rallumez-la ou appuyez sur le bouton de réinitialisation.

Q2: Impossible d'éteindre la caméra ?

- ① La caméra n'accepte aucune commande lorsqu'elle est connectée à un ordinateur. (C'est normal)
- ② Veuillez d'abord mettre l'appareil sous tension, puis essayer le bouton " Réinitialiser ".

Q3: Impossible d'enregistrer ou de lire une vidéo ?

- ① La carte mémoire TF (FAT32) doit être formatée pour la première utilisation dans le menu. Veuillez faire attention à la sauvegarde des données (nécessite le format FAT32).
- ② L'utilisation d'une carte à faible vitesse peut

entraîner des fichiers de stockage non valides ou l'impossibilité d'enregistrer. Veuillez utiliser une carte à haute vitesse avec CLASS 10 ou plus.

③ Ne pas se connecter à un ordinateur ou à un autre appareil pendant l'enregistrement.

④ Lorsque l'appareil est connecté à un ordinateur, seul le transfert de données et tous les boutons ne fonctionnent pas.

Q4: Puis-je lire les fichiers vidéo uniquement sur l'ordinateur ?

R : Vous pouvez lire les fichiers vidéo enregistrés directement sur l'appareil photo ou sur l'ordinateur, mais la qualité audio sera meilleure si vous les lisez sur l'ordinateur, ce qui améliorera l'expérience visuelle.

Q5 : Échec de la connexion à l'ordinateur ?

Reportez-vous à la page 17

Q6: Lorsque l'appareil n'est pas connecté à l'ordinateur avec une carte TF, sélectionnez "ouvrir un périphérique de stockage USB", l'ordinateur affichera les mots "formater ou non"

Veillez insérer la carte TF, puis sélectionnez "Ouvrir le périphérique de stockage USB".

Q7 : Pourquoi l'espace de stockage réel de cet appareil ne correspond-il pas à l'espace de stockage annoncé ?

Tous les fabricants de mémoire du monde produisent une mémoire de 1000 Mo = 1 Go, alors que l'ordinateur reconnaît l'enregistreur en fonction de 1024 Mo = 1 Go. Ce problème existe dans la mémoire de tous les produits électroniques

Q8 : Erreur de disque?

L'alimentation a été coupée lorsque le formatage de l'appareil n'a pas été effectué, ce qui a entraîné la perte du micrologiciel du

systeme. Veuillez formater ou essayer le "bouton de réinitialisation"

Q9: Comment réduire le bruit ?

① Placez la caméra en douceur et évitez de la froter contre d'autres objets, tels que les mains, les vêtements, etc.

② Éloignez-vous des sources de bruit (telles que la climatisation, la dactylographie ou les bruits subtils générés par le fonctionnement d'un ordinateur).

③ Veuillez comprendre que si l'environnement d'enregistrement est très bruyant, il n'est pas possible d'éviter le bruit.

Q10 : Comment lire plus rapidement le contenu de la carte mémoire ?

Pour gérer les fichiers sur votre ordinateur, insérez la carte TF dans un lecteur de cartes USB 3.0 (vendu dans un autre magasin) et connectez-le à votre ordinateur pour transférer les fichiers.

Q11 : Rotation de l'image : Quelle est la différence entre l'activation et la désactivation de la rotation de l'image ?

En raison du principe du miroir de la caméra, c'est l'image opposée qui sera présentée. Nous avons défini deux modes : la rotation de l'image est désactivée (la caméra est orientée vers l'arrière de l'écran, l'image est positive). Avec rotation de l'image activée (la caméra est orientée vers l'avant de l'écran et l'image est positive). Les utilisateurs peuvent régler ce mode en fonction de leurs besoins.

Manuel électronique (5 langues)



English



Deutsch



Español



Français



Italiano

Attention

1. Ne pas laisser les enfants jouer seuls avec la caméra. Ne pas laisser tomber la caméra ou la heurter avec des objets durs, car cela peut entraîner une perte de données ou d'autres dommages matériels.
2. Ne pas mettre l'appareil dans l'eau ou dans d'autres liquides et ne pas utiliser de solvants organiques pour nettoyer les pièces, car cela pourrait endommager la surface de l'appareil et provoquer de la corrosion.
3. Ce produit contient une batterie au lithium intégrée, qui ne doit pas être démontée et ne doit pas être exposée à la lumière du soleil, au feu ou à une surchauffe similaire.
4. Si l'appareil n'est pas utilisé pendant une longue période, veuillez le charger/décharger une fois tous les trois mois.
5. Nous ne sommes pas responsables de la perte ou de la détérioration de données personnelles causées par une défaillance du

logiciel ou du matériel, par l'entretien du produit, par le remplacement de la batterie ou par d'autres accidents, ni de tout autre dommage consécutif à cette perte ou détérioration.

6. Pour l'apprentissage et la formation uniquement, veuillez respecter strictement les lois nationales pertinentes, veuillez ne pas commettre d'actes illégaux, nous ne nous engageons pas et ne sommes pas responsables des conséquences d'actes illégaux, et nous avons le droit final d'interprétation.

Garantie & Service

Si un produit est endommagé ou cassé dans un délai d'un an, nous le remplacerons gratuitement par un nouveau produit. La garantie ne couvre pas la perte de produits due à la négligence du client.

Numéro de commande	
Courriel après-vente (Pour service après-vente unique)	a39bbc@163.com
Date d'achat	
Période de garantie	1 an à partir de la date d'achat

Nous sommes désolés, mais nous ne fournissons pas d'assistance par téléphone. Nous nous excusons pour la gêne occasionnée, mais vous pouvez nous contacter par courrier électronique et nous vous répondrons rapidement et de la manière la plus détaillée possible. (Lorsque vous nous contactez, veuillez indiquer votre plateforme d'achat et votre numéro de commande).